



TS 93



Teknik og funktion



DORMA TS 93 i Contur Design med unik hjertekurve-teknik og glideskinne-system med valgmulighed (se bagsiden). Standard, magnethold, dørvælgersystem til dobbeltdøre, indbygget optisk røgdetektor, tilkobling til eksternt AB DL røgdetektoranlæg. Leveres i farverne: Sølvfarve, hvid RAL 9016. Kan også leveres i rustfri stål og messing look overflade (eloksering).

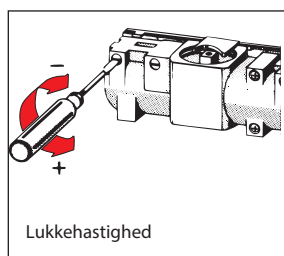

① Indstilles trinløst og sikrer en kontrolleret lukning af døren.

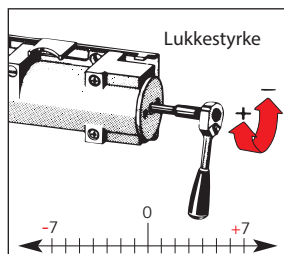

Indstilles trinløst med unbrakoskrue for optimal lukkekraft efter behov. Unbrakoskruen kan drejes 7 hele omgange i begge retninger.

CE mærket i henhold til DS/EN 1154 A

Mål og styrke

TS 93 Dørlukker styrke	Dørbredde i mm ved:	
	almindelige døre	brand- døre
EN 2 - 5 (13 - 37 Nm)	≤ 1250 mm	≤ 1250 mm
EN 5 - 7 (37 - 87 Nm)	≤ 1600 mm	≤ 1600 mm

Til meget tunge døre samt døre under stærkt vindpres vælges en større styrke. Til udadgående døre anbefales et dørstop.

Dørlukkerfunktioner

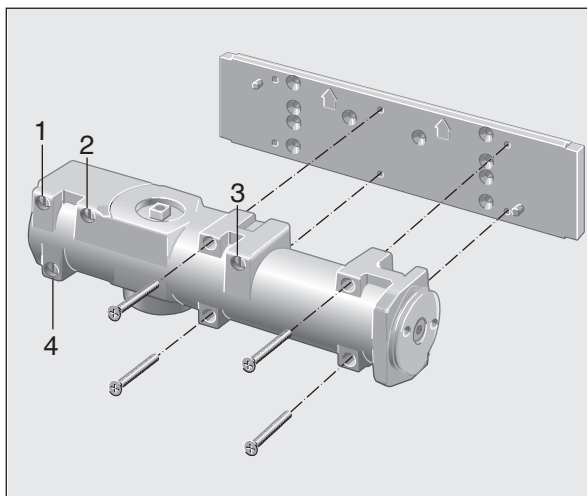

Standardindstillinger

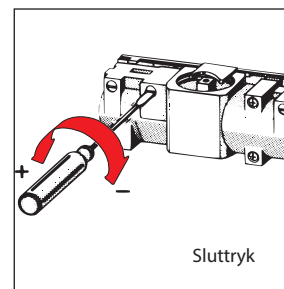
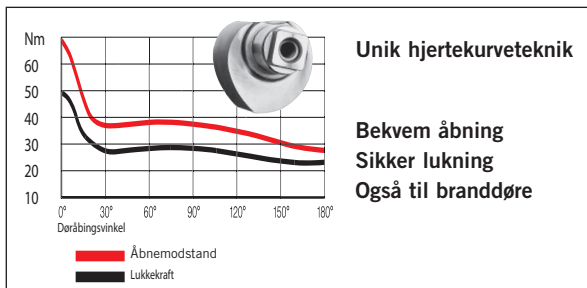
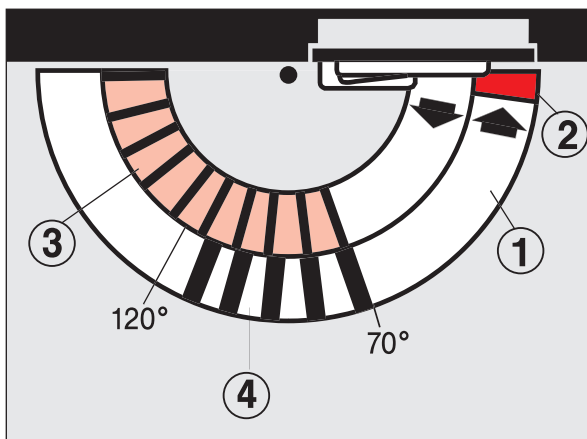

② Indstilles trinløst fra ca. 7° åbningsvinkel til sikring af dørens lukkeevne.

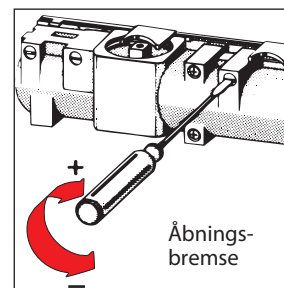

③ Indstilles trinløst eller frakobles. Fungerer i dørens åbneretning fra ca. 70° åbningsvinkel.

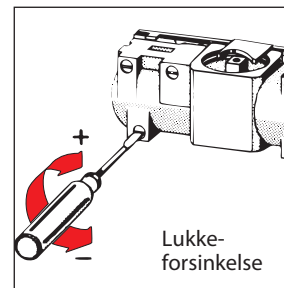

④ Indstilles trinløst eller frakobles, ca. 120°-70°. Funktionen letter passage med rollator, bagage, cykler, barnevogne o. lign.

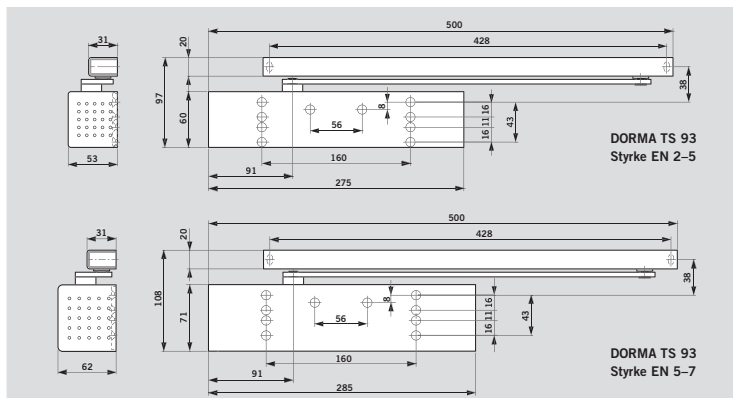

TS 93 B

... på hængselsiden

TS 93 B normalmonteret på hængselsiden.

Vigtigt:

Afhængig af bygningsforholdene er døråbning til 180° mulig. Der skal være plads til dørlukkerhus bag dør i åben stilling (ved 90° eller 180°), samt plads til glideskinne på karm over dør.

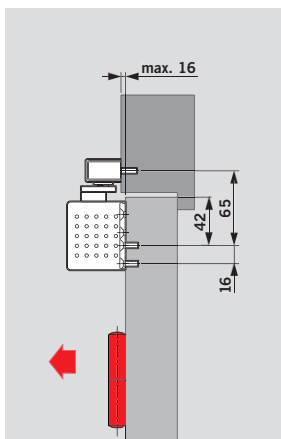

TS 93 B

... modsat hængselsiden

TS 93 B hovedmonteret på karm modsat hængselsiden.

Åbningsbremse og lukkeforsinkelse er ikke aktiv ved denne montering.

Vigtigt:

Åbningsvinklen begrænses til ca. 120° til 145° afhængig af bygningsforholdene.

Ved døråbning til maks. åbningsvinkel monteres **dørstop** eller åbningsbegrænsere.

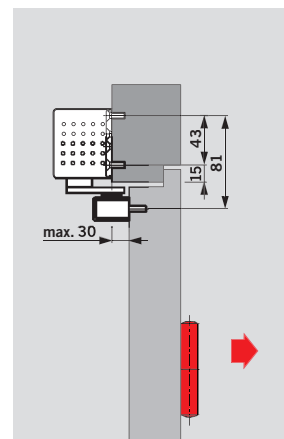

TS 93 G

... modsat hængselsiden

TS 93 G normalmonteret modsat hængselsiden.

Vigtigt:

Åbningsvinklen er begrænset til ca. 120° til 145° afhængig af bygningsforholdene.

Ved døråbning til maks. åbningsvinkel monteres **dørstop** eller åbningsbegrænsere.

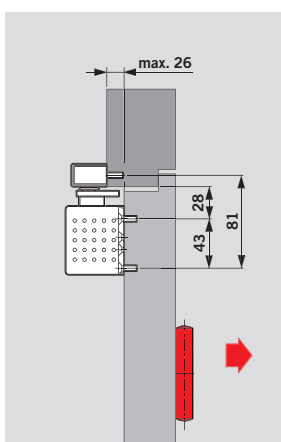

TS 93 G

... på hængselsiden

TS 93 G hovedmonteret på karm på hængselsiden.

180° døråbning er mulig, hvis bygningsforholdene tillader det.

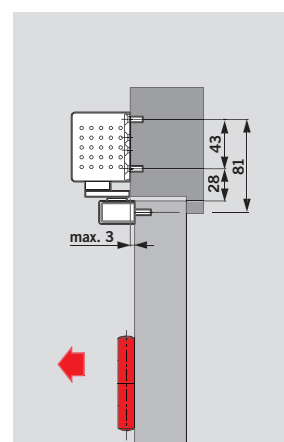

Tilbehør + specialmontering

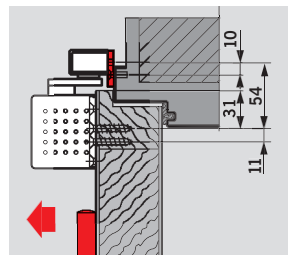

Monteringsplade 30 mm til G 93 N

Til anbringelse af glideskinne på dørkarme, hvor direkte montering ikke er mulig.

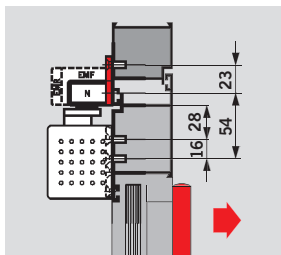

Monteringsplade 40 mm til G 93 N, EMF, EMR

Til anbringelse af glideskinne på dørkarme, hvor direkte montering ikke er mulig.

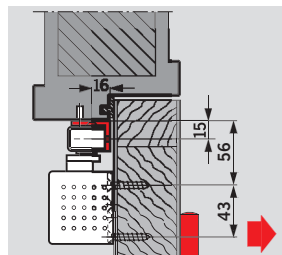

Vinkelkonsol til G 93 N

Til anbringelse af glideskinne under karme dybere end 26 mm, ved montering modsat hængselside.

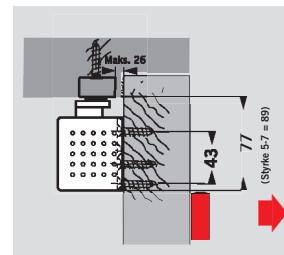

Specialmontage til G 93 N

Til døre med smal ramme (glas). Glideskinne uden dækkappe og endebefæstigelse indfræses manuelt i overkarm. Huller til fastgørelse bores i bunden af skinne. (S/Nr. 5:7 = 89)

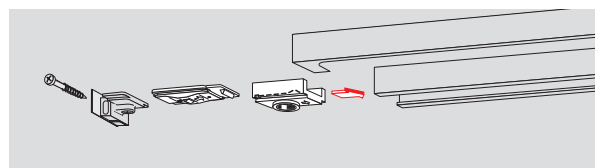

DORMA RF fastholdeenhed

Ekstra tilbehør til indsættelse i glideskinne. Anvendes til fasthold af dør i åben stilling mellem ca. 90° og 150°. Højre og venstre anvendelig. Til- eller frakobling. Indstillelig holdekraft. **IKKE TIL BRANDDØRE.**

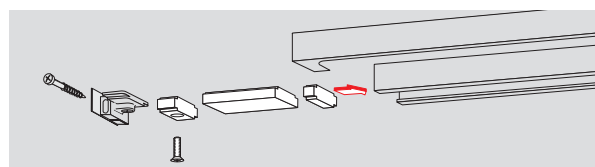

DORMA åbningsbegrænsere

Ekstra tilbehør til indsættelse i glideskinne. Anvendes til begrænsning af dørens åbningsvinkel mellem 80° og **maks. 120°**. Åbningsbegrænsere er ikke en overbelastningssikring. Ved udadgående vindbelastede yderdøre eller tunge og stærkt belastede døre monteres **dørstop**.



TS 93 N

Standard dørlukker i B eller G udgave.

B - montering hængselsiden

G - montering modsat hængselsiden

se detaljer for standard monterer inde i brochuren.

Løst fasthold eller åbningsbegrænser kan leveres som ekstra tilbehør til indsættelse i glideskinne.



TS 93 EMF

Dørlukker med glideskinne med indbygget magnethold for tilslutning til eksternt ABDL anlæg, 24 V, DC.

Fasthold mellem ca. 80° og 120° maks. åbningsvinkel.

(dørstop SKAL monteres).



TS 93 EMR

Dørlukker med glideskinne med indbygget magnethold og integreret røgdetektorenhed 230 V, AC. Fasthold mellem ca. 80° og maks. åbningsvinkel 120° (dørstop SKAL monteres).

Anvendelse: Se DBI forskrift 231 i ny teknisk brochure TS 93 i Contur Design.



TS 93 GSR

Dørlukningsanlæg med indbygget dørvælger til dobbeltfløjet branddør. Åbningsvinkel til 180° afhængig af bygningsforholdene (plads bag dørpladen). Kan anvendes sammen med eksterne væg- eller gulvmagneter.



TS 93 GSR/EMF-1

Dørlukningsanlæg med indbygget dørvælger til dobbeltfløjet branddør. Magnethold i stående fløj til fasthold af begge fløje samtidig.

Tilsluttes eksternt ABDL anlæg 24V, DC. Anvendes hvor begge fløje i princippet altid står åbne. Maks. åbningsvinkel ca. 120° (dørstop SKAL monteres).



TS 93 GSR/EMF-2

Dørlukningsanlæg med indbygget dørvælger til dobbeltfløjet branddør. Magnethold i begge fløje til valgfrit fasthold gående fløj alene eller begge fløje samtidig. Tilsluttes af eksternt ABDL anlæg 24V, DC. Maks. åbningsvinkel ca. 120° (dørstop SKAL monteres).



TS 93 GSR/EMR-1

Dørlukningsanlæg med indbygget dørvælger til dobbeltfløjet branddør. Magnethold i stående fløj til fasthold af begge fløje samtidig. Med integreret røgdetektoranlæg 230 V, AC. Anvendes hvor begge fløje i princippet altid står åbne. Maks. åbningsvinkel ca. 130° (dørstop SKAL monteres).

Anvendelse: Se DBI forskrift 231 i ny teknisk brochure TS 93 i Contur Design.



TS 93 GSR/EMR-2

Dørlukningsanlæg med indbygget dørvælger til dobbeltfløjet branddør. Magnethold i begge fløje til valgfrit fasthold af gående fløj alene eller begge fløje samtidig. Med integreret røgdetektoranlæg. Tilsluttes 230 V, AC. Maks. åbningsvinkel ca. 120° (dørstop SKAL monteres).

Anvendelse: Se DBI forskrift 231 i ny teknisk brochure TS 93 i Contur Design.